

Außenluftventil

ULA



Beschreibung

ULA ist ein rundes Außenluftventil mit Teleskopwanddurchführung für den Einbau in Außenwände dicht unter der Decke. ULA besitzt eine integrierte Drossel, die mit einem Seilzug bedient werden kann. Die spezielle Teleskopwanddurchführung ermöglicht die schraubenlose Wandmontage des Ventils. Die beiden Teleskopteile werden durch die Wand geführt und miteinander verschraubt. ULA kann mit zwei Außengittertypen geliefert werden. Typ 1 ist außerdem mit einem abnehmbaren Insektenschutznetz ausgestattet. ULA wird mit Schalldämmeinsätzen in zwei Stärken geliefert. Das Material ist faserfrei, waschbar und leicht herausnehmbar.

ULA wird mit einem EU-3-Filter geliefert. Das Insektenschutznetz und der Schalldämmeinsatz können leicht von innen herausgenommen werden.

- Leicht zu reinigen.
- Geeignet für Wandstärken von 270 bis 430 mm.
- Kann Schalldämmeinsätzen in zwei Stärken geliefert werden.
- Deckkappen in verschiedenen Farben und Materialien.

Wartung

Frontplatte, Filter und Schalldämmeinsatz können zur Reinigung entfernt werden.

Accessories

ULZ-1: Zusätzliche Schallisierung (Wandstärke > 300 mm)

ULZ-2: Abdeckrahmen, Ø241, verzinkter Stahl, weiß/grau

ULZ-3: Filter

ULZ-4: Insektenschutznetz

ULAK: Typ 1, mit Deckkappe aus Kupfer

ULAL: Typ 1, mit Deckkappe aus Aluminium

ULAG: Typ 1, mit verzinkter Deckkappe

Order code

Produkt	ULA	a
Typ		
Außengitter 1,2		

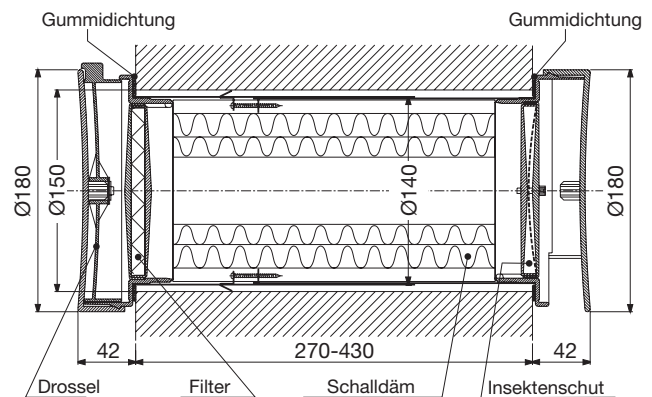

Außengitter, Typ 1

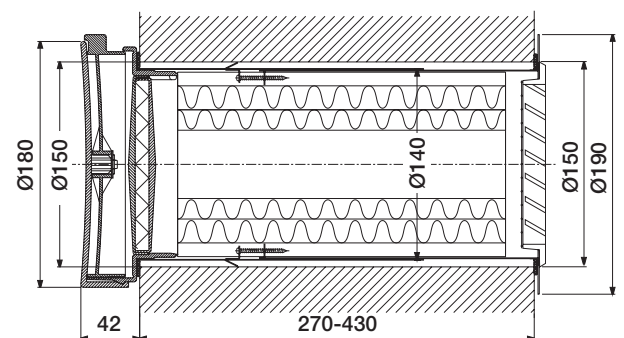
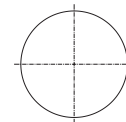

Außengitter, Typ 2

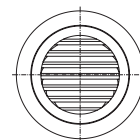

ULA wird mit einem zweiteiligen Schalldämmeinsatz (Ø140/Ø50 mm) geliefert. Wenn eine höhere Leistung benötigt wird, entfernen Sie den inneren Teil des Einsatzes. Die Schalldämmung nimmt um 3 dB ab (siehe technische Daten). Ventile mit kürzerer Einbaulänge für den Einbau in Leichtbauwände können auf Anfrage geliefert werden. Dies führt jedoch zu einer geringeren Schalldämmung.

Material und Ausführung

Innenteil:	Farbbeständiger Kunststoff
Standardfarbe:	Weiß
Außengitter, Typ 1:	Farbbeständiger Kunststoff, grau
Außengitter, Typ 2:	Aluminium
Standardausführung:	Pulverbeschichtet, grau, RAL 7040
Teleskoprohr:	Verzinkter Stahl
Schallisierung:	Schaumkunststoff

Außenluftventil

ULA

Technische Daten

Leistung

Unterdruck (Pa)

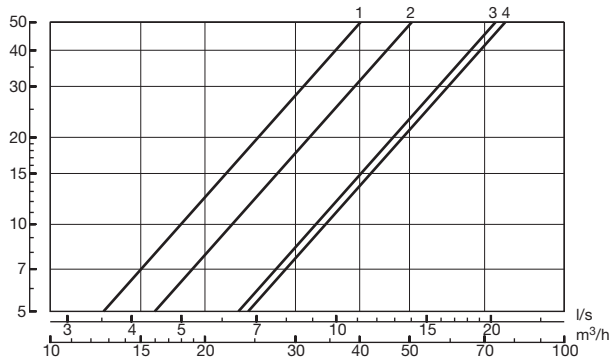

Kurve	Filter	Schalldämmeinsatzisolation mm	Freier Querschnitt cm ²	Äquivalente Fläche cm ²
1	EU-3	Ø140/Ø50	20	21
2	EU-3	Ø140/Ø80	50	26
2	-	Ø140/Ø50	20	26
3	-	Ø140/Ø80	50	38
4	-	-	50	39

Dn,e (dB) Schalldämpfung

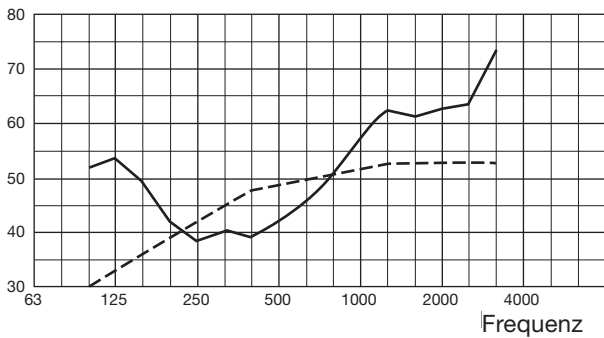

ULA mit Schalldämmeinsatz, Ø 140/Ø 50, Wanddicke: 300 mm

Bewertete Norm-Schallpegel-Differenz
Dn,e,w = 49 dB, Δmax = 8,3 dB

Dn,e (dB) Schalldämpfung

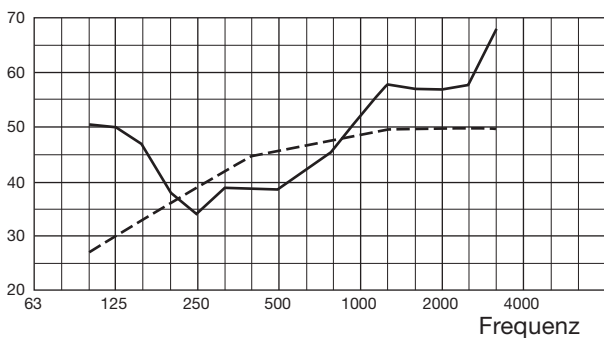

ULA mit Schalldämmeinsatz, Ø 140/Ø 80, Wanddicke: 300 mm

Bewertete Norm-Schallpegel-Differenz
Dn,e,w = 46 dB, Δmax = 7,6 dB

Dn,e (dB) Schalldämpfung

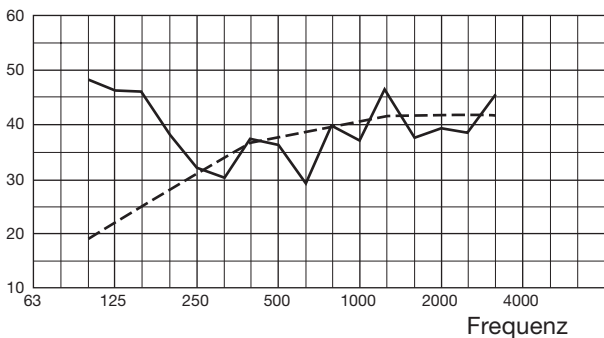

ULA ohne Schalldämmeinsatz, Wanddicke: 300 mm

Bewertete Norm-Schallpegel-Differenz
Dn,e,w = 38 dB, Δmax = 10,2 dB

Die Schallmessungen wurden von DELTA Akustik & Vibration nach den durchgeföhrt DS/ISO 140-10:1993 Prüfungsbestimmungen der, Bericht Nr. DANAK 100/383.

Außenluftventil

ULA

Technische Daten

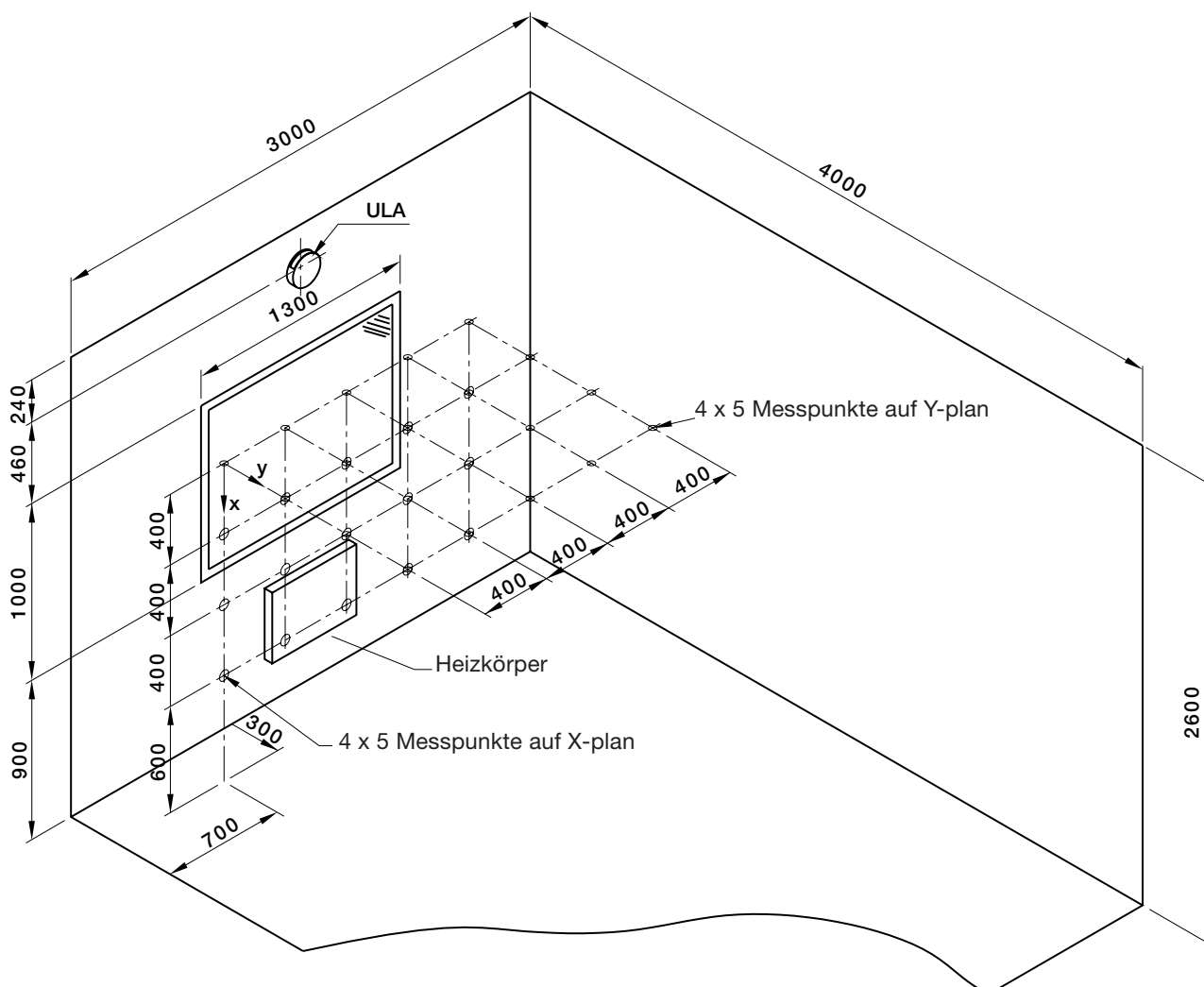

Volumenstrom		ohne Heizkörper (500W)			Heizkörper (500W)	
m^3/h	l/s	Δt (K)			Δt (K)	
		0	-20	-40	-20	-40
20	5,6	<0,10	0,15	0,21	<0,10	0,10
30	8,3	<0,10	0,15	0,22	<0,10	0,17
40	11,1	0,10	0,15	0,22	0,10	0,18
50	13,9	0,13	0,15	-	0,11	-
60	16,7	0,14	0,15	-	0,11	-
70	19,4	0,14	0,15	-	0,13	-
100	28,0	0,15	0,23	-	0,13	-

Die Zeichnung oben zeigt eine Versuchseinrichtung für die Bestimmung von Geschwindigkeiten im Aufenthaltsbereich für unterschiedliche Luftmengen und Temperaturunterschiede. Für Versuche mit $\Delta t = -40$ K wurde ein Fenster mit $U = 1,5$ W/ m^2 verwendet. Bei -20 K war $U = 2,6$ W/ m^2 .