

Deckendurchlass

PCS



Beschreibung

PCS ist ein runder Durchlass mit integriertem, lackiertem Anschlusskasten für die sichtbare Installation. Der Durchlass hat eine perforierte Frontplatte und ist mit einer Mess-/Drosseleinrichtung zur individuellen Anpassung ausgestattet.

PCS ist oben mit einem M8 Gewindebolzen zum Aufhängen des Durchlasses versehen. Der Durchlass ist für die horizontale Zufuhr von Kühlluft geeignet.

- Zu- und Abluft.
- Kann unabhängig von einer geraden Luftführung vor dem Durchlass angeschlossen werden.
- Mit integriertem M8 Gewindebolzen zur Aufhängung geliefert.
- Drossel zur Reinigung des Kanals herausnehmbar.

Wartung

Zur Reinigung der internen Komponenten des Kanals können die Frontplatte abgenommen und die Drossel entfernt werden. Die sichtbaren Teile des Durchlasses können mit einem feuchten Tuch abgewischt werden.

Bestellbeispiel

Produkt	PCS 2	aaa	A
Typ			
PCS 2			
Größe			
Ø125-315			
Version			
A			

Example: PCS 2 - 160 - A

Dimensionen

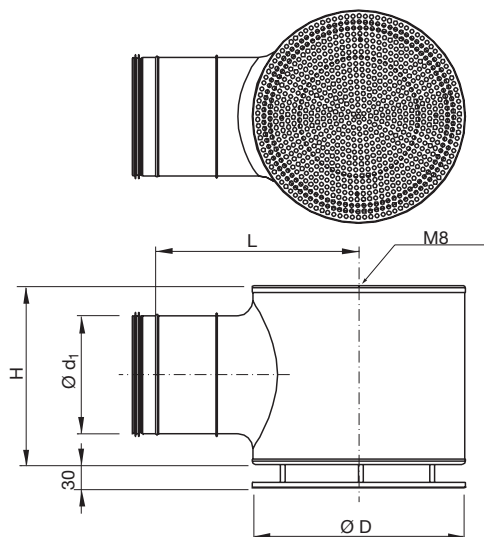

Größe mm	ØD mm	Ød ₁ mm	L mm	H mm	Gewicht kg
125	240	125	340	215	3,4
160	300	160	360	260	4,6
200	360	200	390	300	6,9
250	460	250	420	350	9,6
315	540	315	460	420	11,4

Material und Ausführung

Material:	Verzinkter Stahl
Düsen:	ABS Plast, Weiß
Standardausführung:	Pulverbeschichtet
Standardfarbe:	RAL 9010, gloss 30

Der Durchlass ist in anderen Farben erhältlich. Weitere Informationen erhalten Sie auf Anfrage.

Deckendurchlass

PCS

Technische Daten

Leistung

Die Diagramme zeigen den Gesamtdruckverlust Δp_t [Pa], Wurfweite $l_{0,2}$ [m] sowie Schalleistungspegel L_{WA} [dB(A)] als Funktion des Volumenstromes q_v [l/s, m³/h].

Frequenzabhängiger Schalleistungspegel

Der Schalleistungspegel im Frequenzbereich wird durch $L_{WA} + K_{ok}$ definiert. Die Werte für K_{ok} werden in Tabellen unter den folgenden Diagrammen angegeben.

Schnellauswahl

Zuluft

Größe	Minimum		$p_t=50$ Pa		$p_t=50$ Pa	
	$P_i=5$ Pa		$L_{WA}=30$ dB(A)		$L_{WA}=35$ dB(A)	
	l/s	m ³ /h	l/s	m ³ /h	l/s	m ³ /h
125	20	73	30	106	36	131
160	34	122	48	173	59	212
200	53	190	65	235	81	292
250	79	286	109	393	135	484
315	121	437	-	-	188	675

Abluft

Größe	Minimum		$P_t=50$ Pa		$P_t=50$ Pa	
	$P_i=5$ Pa		$L_{WA}=30$ dB(A)		$L_{WA}=35$ dB(A)	
	l/s	m ³ /h	l/s	m ³ /h	l/s	m ³ /h
125	20	73	29	104	43	156
160	34	122	32	117	62	222
200	53	190	63	225	104	376
250	79	286	109	391	146	525
315	121	437	-	-	191	687

Wurfweite $l_{0,2}$

Die Wurfweite wird bei einer Endgeschwindigkeit von 0,2 m/s angegeben.

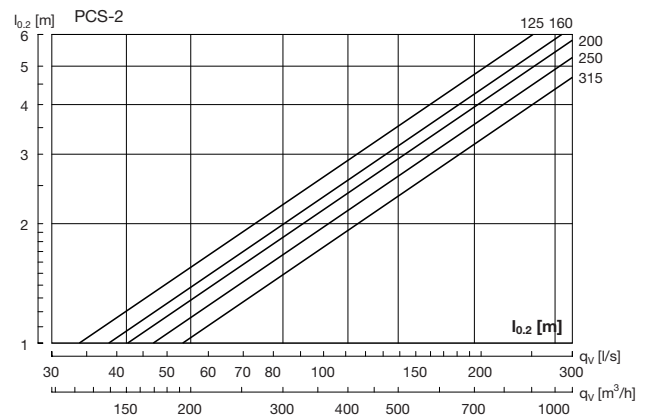

Eigendämpfung

Eigendämpfung des Durchlasses ΔL zwischen Rohr-/Kanalsystem und Raum, einschließlich Mündungsreflexion.

Größe	Mittelfrequenz Hz							
	63	125	250	500	1K	2K	4K	8K
125	21	16	6	19	14	12	11	17
160	15	11	9	21	15	12	13	16
200	12	8	6	15	15	9	11	14
250	19	15	12	17	12	9	11	14
315	16	13	11	14	12	9	12	13

Einregulierung und Montage

Für weitere Informationen siehe www.lindab.de und Montage- und Einregulierungsanweisung.

Deckendurchlass

PCS

Technische Daten

Zuluft

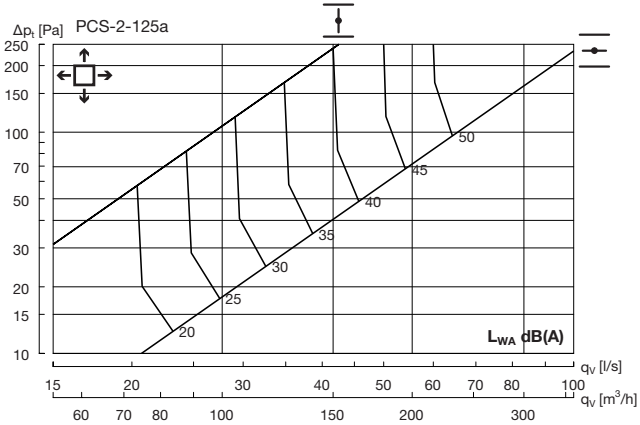

Hz	63	125	250	500	1K	2K	4K	8K
K_{ok}	6	3	1	-4	-5	-10	-15	-17

Abluft

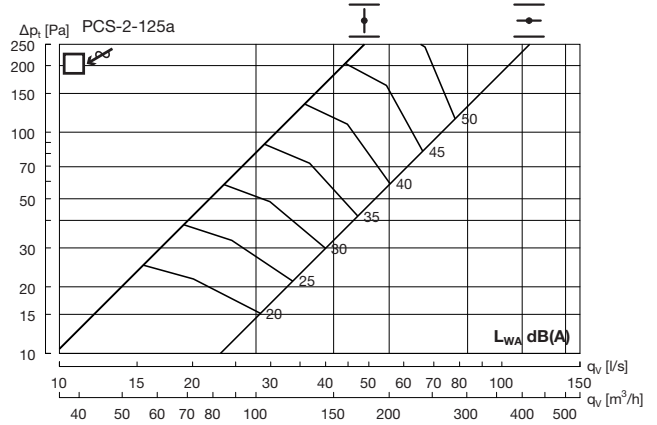

Hz	63	125	250	500	1K	2K	4K	8K
K_{ok}	6	3	2	-3	-6	-10	-13	-16

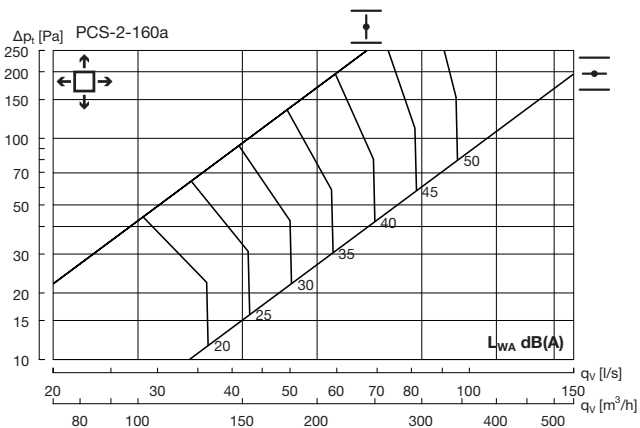

Hz	63	125	250	500	1K	2K	4K	8K
K_{ok}	6	3	-1	-4	-5	-9	-16	-17

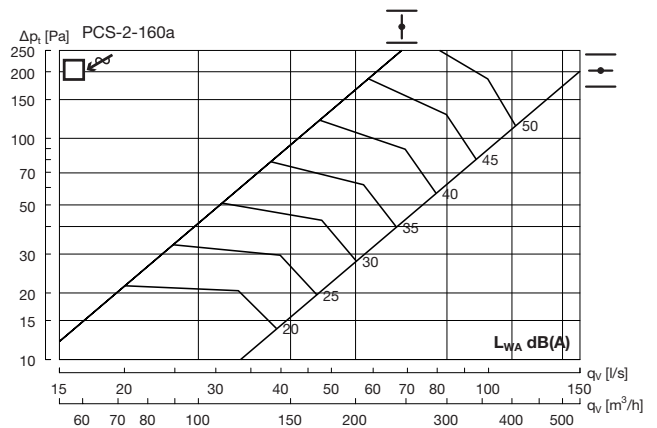

Hz	63	125	250	500	1K	2K	4K	8K
K_{ok}	5	2	0	-6	-5	-8	-13	-18

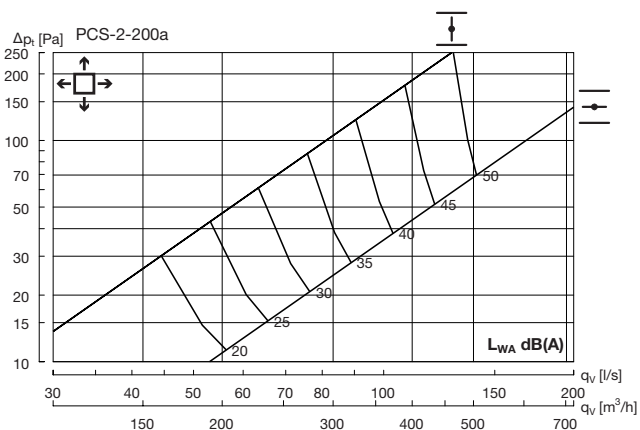

Hz	63	125	250	500	1K	2K	4K	8K
K_{ok}	3	0	-2	-3	-4	-9	-17	-19

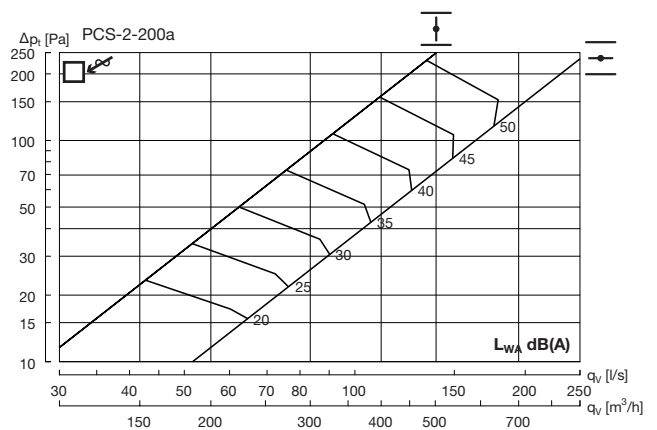

Hz	63	125	250	500	1K	2K	4K	8K
K_{ok}	7	4	-1	-3	-4	-9	-15	-19

Deckendurchlass

PCS

Technische Daten

Zuluft

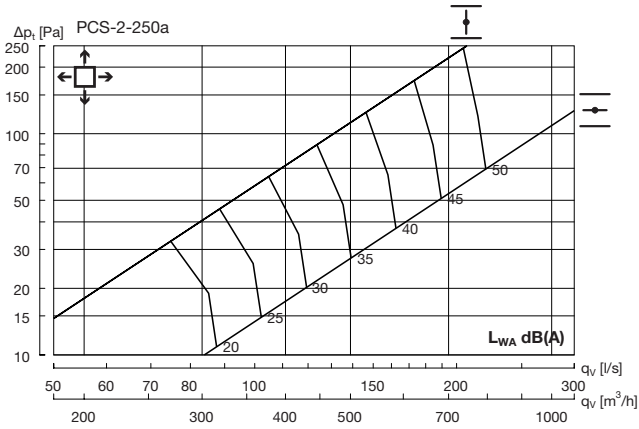

Hz	63	125	250	500	1K	2K	4K	8K
K_{sk}	4	1	-3	-3	-4	-9	-17	-18

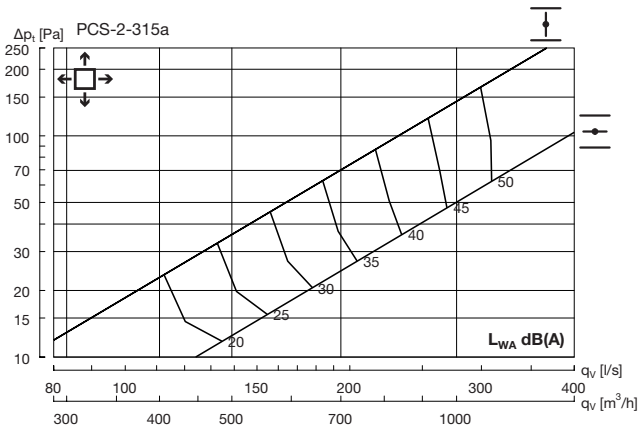

Hz	63	125	250	500	1K	2K	4K	8K
K_{sk}	5	2	-2	-1	-5	-11	-17	-16

Abluft

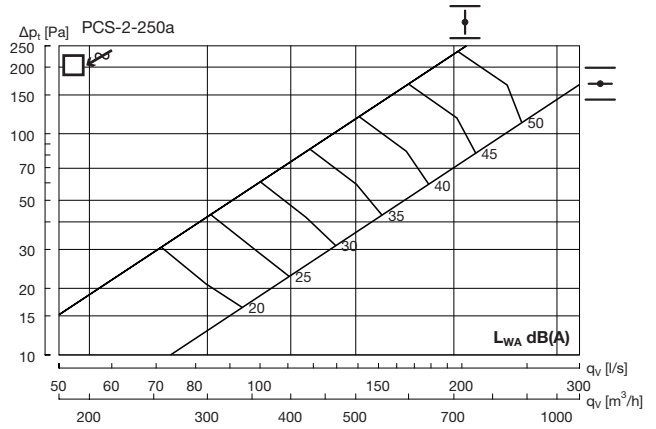

Hz	63	125	250	500	1K	2K	4K	8K
K_{ok}	8	5	-2	-3	-5	-9	-14	-16

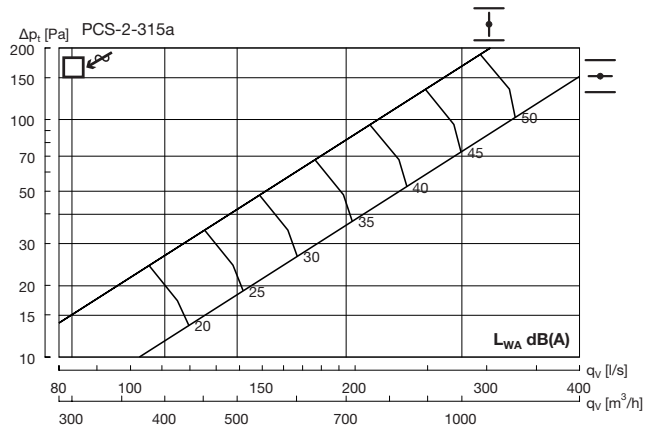

Hz	63	125	250	500	1K	2K	4K	8K
K_{ok}	6	3	-4	-3	-4	-8	-16	-22