

Düsendurchlass

DCS



Beschreibung

DCS ist ein runder Durchlass mit integriertem, lackiertem Anschlusskasten für die sichtbare Installation. Der Durchlass ist mit Düsen in der Frontplatte und mit einer Mess-/Drosseleinrichtung zur individuellen Anpassung ausgestattet. Auf der Oberseite des DCS befindet sich ein M8 Gewindebolzen zur Montage des Durchlasses. Der Durchlass ist für die horizontale Zufuhr von Kühlluft geeignet, wenn eine hohe Flexibilität beim Strahlbild erforderlich ist.

- Einzeln einstellbare Düsen
- Mit M8 Gewindebolzen zur Montage
- Drossel zur Reinigung des Kanals herausnehmbar

Wartung

Zur Reinigung der internen Komponenten des Kanals können die Frontplatte abgenommen und die Drossel entfernt werden. Die sichtbaren Teile des Durchlasses können mit einem feuchten Tuch abgewischt werden.

Bestellbeispiel

Produkt	DCS	aaa	A
Typ			
DCS			
Rohranschluss Ød₁			
Ø100-315			
Version			
A			

Example: DCS-200-A

Abmessungen

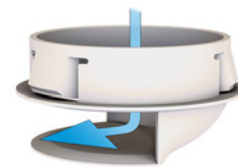
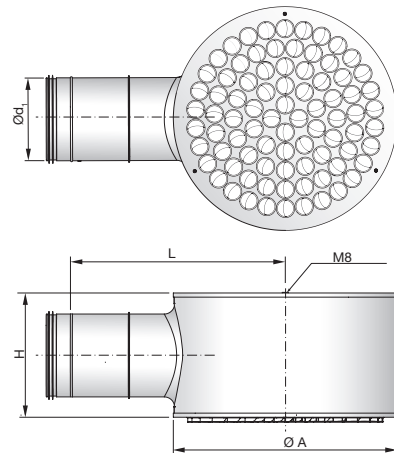

Ød ₁ Größe	ØA	Ød ₁	L	H	Gewicht
mm	mm	mm	mm	mm	kg
100	300	100	365	200	3,1
125	360	125	395	215	4,0
160	460	160	470	260	5,2
200	540	200	545	300	7,7
250	680	250	645	350	10,5
315	680	315	685	420	10,8

Material und Ausführung

Material:	Verzinkter Stahl
Düsen:	ABS Plast, Weiß
Standardausführung:	Pulverbeschichtet
Standardfarbe:	RAL 9010, gloss 30

Der Auslass ist in anderen Farben erhältlich oder unlackiert. Weitere Informationen erhalten Sie auf Anfrage.

Düsendurchlass

DCS

Technische Daten

Leistung

Die Diagramme zeigen den Gesamtdruckverlust Δp_t [Pa], Wurfweite $l_{0,2}$ [m] sowie Schalleistungspegel L_{WA} [dB(A)] als Funktion des Volumenstromes q_v [l/s, m³/h].

Frequenzabhängiger Schalleistungspegel

Der Schalleistungspegel im Frequenzbereich wird durch $L_{WA} + K_{ok}$ definiert. Die Werte für K_{ok} werden in Tabellen unter den folgenden Diagrammen angegeben.

Schnellauswahl

Zuluft

DCS Ød ₁ mm	Minimum P _i =5 Pa		p _t = 50 Pa L _{WA} =30 dB(A)		p _t = 50 Pa L _{WA} =35 dB(A)	
	l/s	m ³ /h	l/s	m ³ /h	l/s	m ³ /h
100	9	33	15	52	34	123
125	15	53	29	105	42	150
160	25	91	44	157	65	233
200	40	145	63	225	95	340
250	67	241	-	-	115	416
315	112	402	-	-	166	596

Wurfweite $l_{0,2}$

Die Wurfweite wird bei einer Endgeschwindigkeit von 0,2 m/s angegeben.

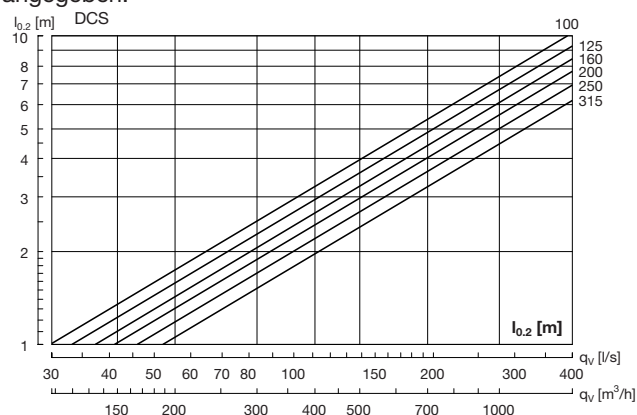

Eigendämpfung

Eigendämpfung des Durchlasses ΔL zwischen Rohr-/Kanalsystem und Raum, einschließlich Mündungsreflexion.

DCS Ød ₁ mm	Mittelfrequenz Hz							
	63	125	250	500	1K	2K	4K	8K
100	14	9	6	17	14	11	9	16
125	16	11	5	14	12	9	10	16
160	14	10	5	16	10	9	9	14
200	11	7	7	13	8	7	9	14
250	11	7	9	9	7	7	10	14
315	9	6	11	9	6	8	10	14

Einregulierung und Montage

Daten zur Einregulierung und Montage finden Sie in einer separaten Broschüre.

Düsendurchlass

DCS

Technische Daten

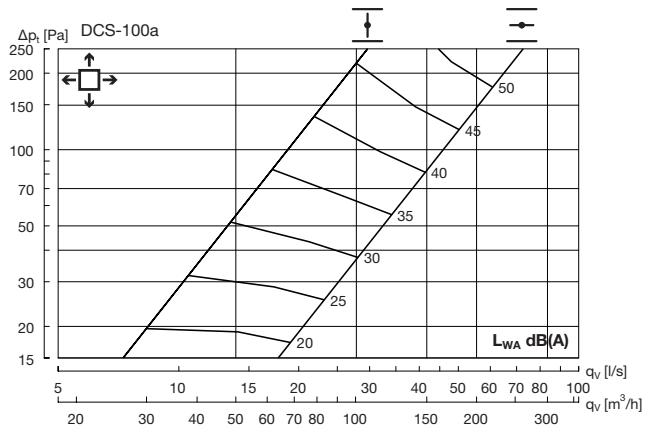

Hz	63	125	250	500	1K	2K	4K	8K
K_{sk}	7	4	5	-5	-7	-10	-14	-18

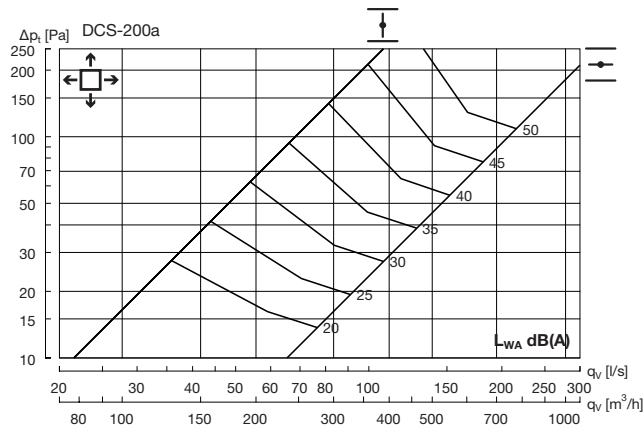

Hz	63	125	250	500	1K	2K	4K	8K
K_{sk}	11	8	1	-4	-6	-10	-15	-16

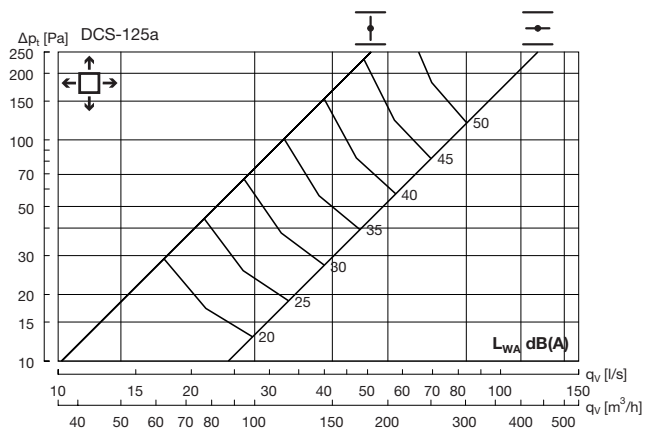

Hz	63	125	250	500	1K	2K	4K	8K
K_{sk}	7	4	4	-4	-7	-9	-14	-20

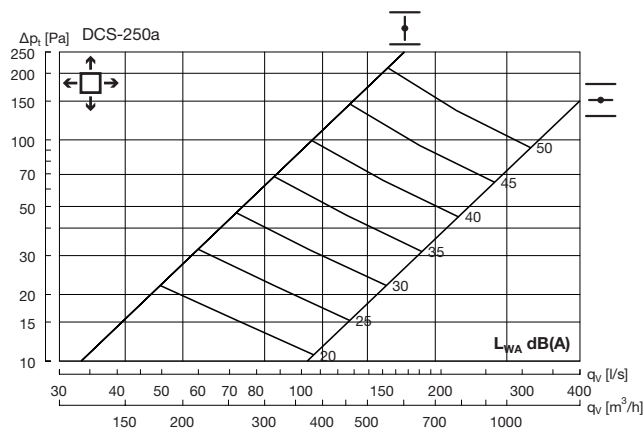

Hz	63	125	250	500	1K	2K	4K	8K
K_{sk}	11	8	1	-5	-6	-10	-14	-16

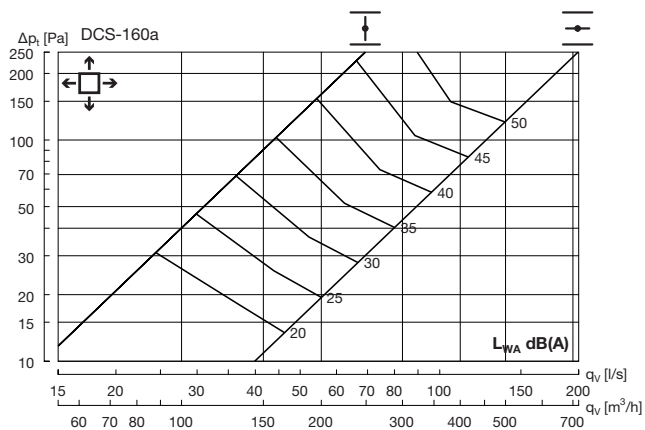

Hz	63	125	250	500	1K	2K	4K	8K
K_{sk}	11	8	3	-5	-6	-10	-17	-19

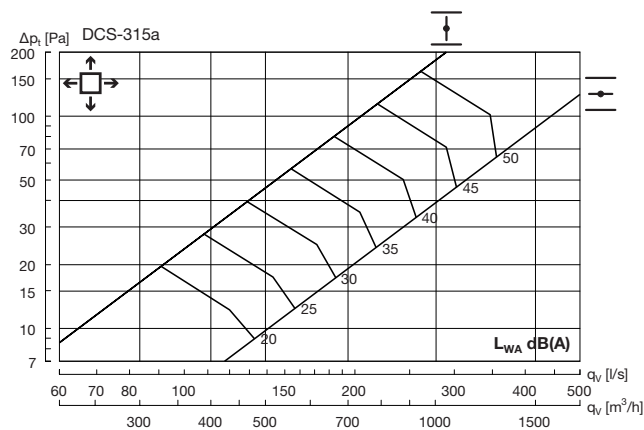

Hz	63	125	250	500	1K	2K	4K	8K
K_{sk}	9	6	1	-2	-6	-13	-16	-16